

MOBELI

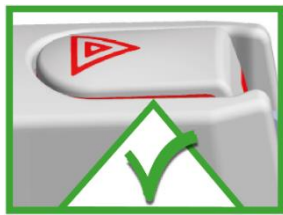

ROTH Sanitärprogramme GmbH
Kohlbergstraße 5
D-72213 Altensteig
Tel +49 (0)7453/9381-0 Fax -23
info@mobeli.de
www.mobeli.de

Winkerverstellbarer Handlauf mit Vakuum Sicherheitsanzeige



CE

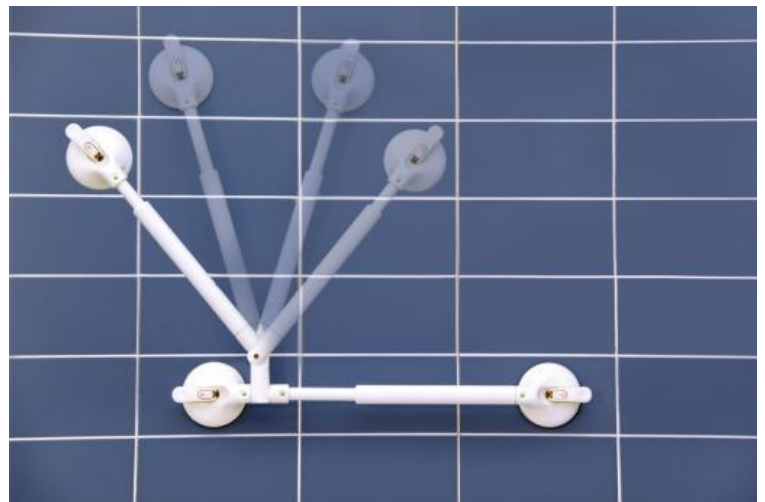

DE

Gebrauchsanleitung
Winkerverstellbarer Handlauf

REF

1400222H2S; 1400223H3S; 1400226H6S; 1400227H7S



Inhaltsverzeichnis

1. Allgemein	2
1.1 Allgemeine Informationen	2
1.2 Erklärungen/Symbole in der Anleitung und auf dem Griff	3
1.3 Bestimmungsgemäße Verwendung	3
1.4 Einsatzbereich des Produktes	3
1.5 Zu Ihrer Information	3
1.6 Nutzungsdauer	4
1.7 Wiedereinsatz	4
2. Sicherheitsinformationen	4
3. Bedienung Montage	5
3.1 Montieren (siehe Seite 8)	5
3.2 Befestigen / Ansaugen (siehe Seite 8 und 9)	5
3.3 Lösen	5
3.4 Zerlegen (siehe Seite 9)	5
4. Technische Daten	6
4.1 Kennzeichnungen auf dem Produkt	6
4.2 Tabelle Technische Daten	6
4.3 Materialien	6
5. Instandhaltung	6
5.1 Instandhaltung (Reinigung/Desinfektion)	6
5.2 Instandhaltung (Wartung)	7
6. Störungen erkennen und beheben	7
7. Entsorgung	7
8. Bilder zur Bedienung	8
8.1 Bilder zur Befestigung	8
8.2 Bilder zur Montage / Demontage	8
8.3 Bilder zur Funktion der Vakuum Sicherheitsanzeige	10
9. Zubehör	11
10. Weitere Produkte	11

1. Allgemein

1.1 Allgemeine Informationen











Lesen Sie unbedingt vor der Benutzung diese Gebrauchsanleitung sorgfältig durch und befolgen Sie die Sicherheitshinweise um Ihre Sicherheit bei der Benutzung des mobilen winkelverstellbarer Handlaufes zu gewährleisten.

Diese Gebrauchsanleitung für späteres Nachlesen aufbewahren und an weitere Benutzer weitergeben!

Bei nicht Beachtung, der in der Gebrauchsanleitung genannten Sicherheitsregeln, ist jegliche Haftung unsererseits ausgeschlossen.

1.2 Erklärungen/Symbole in der Anleitung und auf dem Griff

	Gebrauchsanleitung beachten!
	Für Personen mit einer Sehschwäche; kann im Internet für diese Anleitung unter https://www.mobeli.de/download-bereich die Schriftgröße entsprechend eingestellt werden.
	Warnhinweise (Weisen auf eine gefährliche Situation hin)
	Hersteller (zusätzlich auf der Griffstange Herstellungsjahr)
	Bestellnummer
	Maximales Benutzergewicht
	Die mobilen MOBELI Haltegriffe sind konform mit der Verordnung (EU) 2017/745
	Die mobilen MOBELI Haltegriffe sind Medizinprodukte der Klasse I
	Chargenbezeichnung



Allergiker Hinweis: Die hochwertigen Gummischeiben enthalten Naturkautschuklatex. Naturkautschuklatex kann allergische Reaktionen einschließlich anaphylaktischer Reaktionen auslösen.

1.3 Bestimmungsgemäße Verwendung

Als Haltegriff oder Aufstehgriff für Erwachsene und Kinder. Der mobile winkelverstellbare Handlauf ist entwickelt, um die natürliche Bewegung zu unterstützen.

 **Er ist nicht konstruiert, um das gesamte Körpergewicht zu tragen.**

Jede weitere Verwendung, z.B. als Sitz, Tragegriff oder als Steighilfe ist nicht erlaubt.

1.4 Einsatzbereich des Produktes

Anwendung des Winkelverstellbaren Handlaufes ist die weitgehend selbständige Nutzung in geschlossenen Räumen wie Dusche, Badewanne, Toilette und Waschbecken bestimmt.

 **Die Anbringung der Vakuum-Saugscheiben ist** nur auf glatten, unporösen und steifen Oberflächen, die Poren- und dampfdicht, sauber, trocken und frei von Ölen/ Fetten **sind, möglich.**

Auf rauen oder porösen Oberflächen verringert sich die Haftkraft und Haltedauer bzw. ist nicht vorhanden. Beachten Sie, dass Fliesen nicht zwingend plan und dampfdicht (vakuumgeeignet) sind.

 **Testen Sie Ihre Fliesen und die Wand zuerst** (eventuell durch eine Hilfsperson).

Da die Vakuum-Saugscheiben aus haftungsstarkem, weichelastischem Naturkautschuk hergestellt sind, können sich diese an leicht strukturierte Fliesen anpassen (Wichtig: reduzierte Haltedauer! Sicherheitsanzeige beachten).

Der mobile winkelverstellbare Handlauf kann Zuhause, wo feste Griffe fehlen, z.B. für zeitlich befristete Einsätze nach einem Krankenhausaufenthalt oder zur Wohnraumerprobung ideal genutzt werden. Ebenso in Kliniken und Pflegeeinrichtungen zur zusätzlichen und kurzzeitigen Ergänzung von stationären Griffen.

Der mobile winkelverstellbare Handlauf findet auch Anwendungen, wo stationäre Griffe nicht montiert werden können, z.B. in der Glasdusche oder in der Badewanne. Wenn das Bohren in den Wänden nicht erlaubt (nicht möglich) ist, z.B. in einer Mietwohnung, oder wenn sich Wasser- und/oder Stromleitungen in der Wand befinden können. Ebenso unterwegs bei Arztbesuchen, Ämterbesuchen, Reisen usw. findet der MOBELI Haltegriff idealen Einsatz.

1.5 Zu Ihrer Information

In Hotels und öffentlichen Einrichtungen in Europa müssen die Fliesen nach (DIN/EN 159 und 176) poren- und dampfdicht sein. Laut Fliesenkleber-Stoffnorm DIN EN 12004 ist für Fliesenkleber eine Mindesthaltekraft von 0,5 N/mm² vorgeschrieben. Bei z.B. zwei Fliesen mit 147 mm x 147 mm Fliesengröße x 0,05 kg/mm² würde dies eine Haltekraft von ca. 2160 kg ergeben. Selbst bei einer Klebefläche von 1/3 der Fliesenfläche (durch z.B. grobe Zahnpachtel) und nicht ausgefugter Fliesenfläche besteht noch eine Haltekraft von ca. 700 kg.

Leider kann davon nicht immer ausgegangen werden, weshalb unbedingt die Haltekraft der jeweiligen Fliesen, oder anderer Oberflächenmaterialien, an der Wand vorher getestet werden muss.

Auch können wegen Werkstoffalterungen oder bei Trockenbauweise geringere Haltekraften bestehen, deshalb ist eine Prüfung notwendig (z.B. durch ruckartiges Belasten eventuell durch eine Hilfsperson).

1.6 Nutzungsdauer

Die zu erwartende Nutzungsdauer beträgt (bei täglicher und bestimmungsgemäßer Verwendung) in einer Einrichtung/Institution sechs Jahre. Voraussetzung dafür sind die Einhaltung der Wartungs- und Sicherheitsvorschriften, die in dieser Gebrauchsanleitung angegeben sind. Die tatsächliche Nutzungsdauer kann abhängig von Häufigkeit und Intensität der Verwendung variieren. Diese Griffe sind geprüft nach ISO 17966:2016.

1.7 Wiedereinsatz

Das Produkt ist für den wiederholten Gebrauch geeignet. Wie oft das Produkt eingesetzt werden kann, hängt von der Art der Verwendung ab. Reinigen und desinfizieren Sie das Produkt vor dem erneuten Gebrauch gründlich und überprüfen Sie den Griff sorgfältig besonders die Funktion der Vakuum Sicherheitsanzeige.

2. Sicherheitsinformationen



- **Vor jeder Benutzung des winkelverstellbaren Handlaufes muss die Vakuum-Sicherheitsanzeige beachtet werden und entsprechend den Anweisungen gehandelt werden** (siehe Seite 10)



- **Selbst auf völlig porenichten, planen Fliesen kann nie genau bestimmt werden wann das Vakuum nachlässt (z.B. durch Haarrisse), deshalb immer die Vakuum Sicherheitsanzeige beachten**
- Benutzen Sie den winkelverstellbaren Handlauf nur, wenn Sie Erfahrung im Umgang damit haben oder wenn Sie unter Aufsicht einer Person stehen, die Erfahrung im Umgang damit hat. Kinder dürfen den Griff nur unter Aufsicht benutzen oder Sie sichern die Kipphebel mit einer Kipphebelsicherung (siehe Zubehör Seite 11).
- Vergewissern Sie sich vor jeder neuen Befestigung über die Funktionstüchtigkeit des mobilen Haltegriffes. Achten Sie insbesondere auf die Saug-Gummischeiben; sie müssen sauber und unbeschädigt sein und dürfen keine Risse oder Riefen aufweisen.



Verwenden Sie nie mobile Haltegriffe mit beschädigten Gummischeiben bzw. mit eingeschränkter Haltekraft.

- Bedenken Sie, dass der Sauger nur so gut haftet wie der Untergrund; prüfen Sie also vor Benutzung an einem neuen Platz die Haftung des Untergrundes (z.B. der Fliese auf der Wand).
- Nach dem Umlegen der Kipphebel kann die durch Vakuum erzeugte Ansaug-Haltekraft ganz oder teilweise ausbleiben. Insbesondere bei unglasierten Fliesen, Naturstein (Marmor), Holz, sowie Keramik Belägen, welche durch Strukturierungen/Schliff oder feinrauer Körnung rutschhemmend ausgerüstet sind. Dies wird durch Herausfahren der Sicherheitswippe der Vakuum-Sicherheitsanzeige sichtbar!



- **Achtung!** Bei Benutzung unter Wasser reduziert sich die Haltekraft.



- Die angegebene Haltekraft bezieht sich auf normale Raumtemperaturen (10°–30° C), bei hohen Temperaturen z.B. Sauna vermindert sich die Haltekraft. **Achtung:** Durch Sonneneinstrahlung oder durch Kontakt mit heißem Wasser können Temperaturen größer als 41° C erreicht werden, was zu Hautschädigung und/oder Verbrennung führen kann.
- Die angegebene Haltekraft bezieht sich auf eine Meeresspiegelhöhe von ca. 300 m über n.N., bei höher gelegenen Orten reduziert sich die Haltekraft (ca. 10 % je weiteren 1000 m Höhe).
- Setzen Sie die Gummischeibe nie für längere Zeit UV-Strahlung (Sonnenlicht) aus, sie verliert sonst schnell ihre Elastizität. Daher Haltegriffe nie an einer Scheibe anbringen die von außen beschienen wird.
- Stellen Sie nichts unter den Griff was durch plötzliches Herunterfallen des Griffes beschädigt werden könnte, oder entfernen Sie den Griff nach der Benutzung.
- **Die mobilen Haltegriffe dürfen nur mit einwandfrei eingerasteten Schnellverrieglern verwendet werden.**
- Die mobilen Haltegriffe nicht an Fahrzeugblechen, Folien oder dünnen Gläsern ansaugen, da der Unterdruck diese Materialien beschädigen kann.
- Wird der mobile Haltegriff über längere Zeit eingesetzt, kann sich der Untergrund (z.B. Badewanne) dauerhaft durch die Gummischeibe einfärben.
- Nie MOBELI Produkte mit Teilen anderer Hersteller kombinieren. In diesem Falle erlischt jegliche Gewährleistung und Haftung. **Unfallgefahr!!!**



3. Bedienung Montage

3.1 Montieren (siehe Seite 8)

- Schnellverriegler vom Gelenkhalter mit dem Gelenk (Pfeil links Bild 8) Eindrücken und in den Saugkopf stecken bis dieser in der Bohrung vom Saugkopf einrastet (Klickgeräusch). Danach den Schnellverriegler (Pfeil rechts) von der 1. Griffstange eindrücken und in der Gelenkhalter stecken.
- Schnellverriegler der 2.Griffstange eindrücken und ins Gelenk stecken (Pfeil Abb. 9).
- Schnellverriegler der Griffstangen eindrücken und die Griffstangen in die Saugköpfe stecken (Pfeile Abb. 10 a und b) bis die Schnellverriegler in den Bohrungen eingerastet sind.



Sicheren Halt aller Schnellverriegler durch Auseinanderziehen testen!

Wenn Schnellverriegler nicht eingerastet sind, darf der Griff nicht verwendet werden.

3.2 Befestigen / Ansaugen (siehe Seite 8 und 9)

Video Auspacken



- Überprüfen Sie den Untergrund und die Vakuum-Saugscheibe.
- Reinigen Sie die Oberfläche des Untergrundes gründlich, (Abb. 1), damit diese **sauber** (von z.B. abgesäuerten Kalkschlämmen) und **fettfrei** ist. Ebenso muss die Oberfläche der Saugscheibe sauber sein.
- Drücken Sie den mobilen Haltegriff auf der anzusaugenden Oberfläche fest an.** (Abb. 3 bis 5).
 - Die **Kipphebel** müssen dabei **gelöst** sein
 - Dabei ist zu beachten, dass beide **Gummischeiben** immer **vollflächig** auf Fliesen oder anderen Flächen **positioniert** sind, **so dass keine Fuge unter der Gummischeibe ist und die Scheiben mindestens 10 mm** über dem unteren Fugenrand (Abb. 2) angebracht werden.
Beim Teleskopgriff (Best. Nr.: 1400222H2S, 1400223H3S) können Sie dazu die Länge des Griffes verstellen (Abb.6).
- Legen Sie, **bei gleichzeitigem Andrücken des Griffes und Andrücken des Kipphebels gegen die anzusaugende Oberfläche** (Abb. 2, 3, 4, 5), den die Kipphebel um. Am besten geht dies in der Reihenfolge A-B-C wie im Bild 7 dargestellt. Dabei zum gewünschten Platz für C schwenken.
- Die Vakuum-Sicherheitsanzeigen prüfen kontinuierlich den aktuellen Vakuumzustand.
Nach Andrücken und Umlegen des Kipphebels müssen alle Sicherheitswippen in den Kipphebeln **vollständig flächenplan eingefahren** (Seite 10, Abb. 13 und 15) sein! Im Laufe der Zeit, wenn das Vakuum nachlässt fahren die Sicherheitswippen aus.
 - Ist eine rote Seitenflanke der Sicherheitswippen (Abb. 14 und 16) zu sehen, darf der Griff keinesfalls mehr benutzt werden und **muss sofort erneut angebracht werden!**
 - Je deutlicher eine rote Seitenflanke der Wippen** (Abb.14 und 16) **zu sehen ist, desto geringer ist die tatsächliche Haltekraft!**
- Überprüfen Sie vor jeder Benutzung die Vakuum-Sicherheitsanzeige. Für Sehbehinderte oder Blinde ist diese fühlbar. Ist diese nicht eingefahren (wie eben beschrieben), so bringen Sie den Sauger erneut an. Falls die Anzeigewippe nach dem Umlegen des Kipphebels noch heraussteht und auch nach Eindrücken der Wippe weiterhin heraussteht, muss der Griff neu befestigt werden (siehe Störungen Seite 7).
Wird das Einfahren der Wippe nicht erreicht, keinesfalls den Griff benutzen!



3.3 Lösen

- Mit Finger unter Kipphebel greifen und anheben, gleichzeitig den Daumen auf die strukturierte Kipphebeleinbuchtung setzen um den Rückschlageffekt zu verhindern. **Vorsicht - es besteht bei falscher Bedienung eine Quetschgefahr.**
- Etwas warten! Die Gummischeiben entspannen sich nach ca. 30-60 Sekunden. Nun kann der Sauger von der Wand entfernt werden. Sollten die Gummischeiben weiterhin anhaften, können Sie zusätzlich die Scheiben an einer Seite (zwischen Wand und Gummi-Scheibe) mit einem Finger anheben, so dass Luft unter diese gelangen kann.
- Versuchen Sie nicht, die Gummischeibe mit scharfkantigen Gegenständen oder Werkzeugen zu lösen; Sie würden sie beschädigen.**
- Den mobilen Haltegriff bei Nichtbenutzung mit entspannten Gummischeiben (Kipphebel gelöst), plan und flächig lagernd aufbewahren. Schützen Sie Ihren mobilen Haltegriff (z.B. im Karton) gegen UV-Strahlen.



3.4 Zerlegen (siehe Seite 9)

Schnellverriegler (Abb. 11a) eindrücken und die Griffstange aus dem festgehaltenen Saugkopf ziehen (Abb. 10a). Die Saugköpfe mit dem Kipphebel nach oben auf ebener Fläche lagern (Bild 12).

Nun kann (wenn gewünscht) auch der Gelenkhalter mit Gelenk demontiert werden (Bild 8 und 9)

4. Technische Daten

4.1 Kennzeichnungen auf dem Produkt

(Erklärungen der Symbole siehe Seite 2)

Wichtig! Auf den Griffstangen ist die Kennzeichnung der Griffstangen der mobilen Griffe mit 2 Stangen angebracht. Deshalb hat der Handlauf (H) 1400222H2S Griffstangen mit der Kennzeichnung 1400222S. Der 1400226H6S 2x 1400226S

Hinter der Griffstange (C)



ROTH GmbH D-72213 Altensteig Jahr



140022XS



XX

Oben auf der Griffstange (D)



max. XX kg

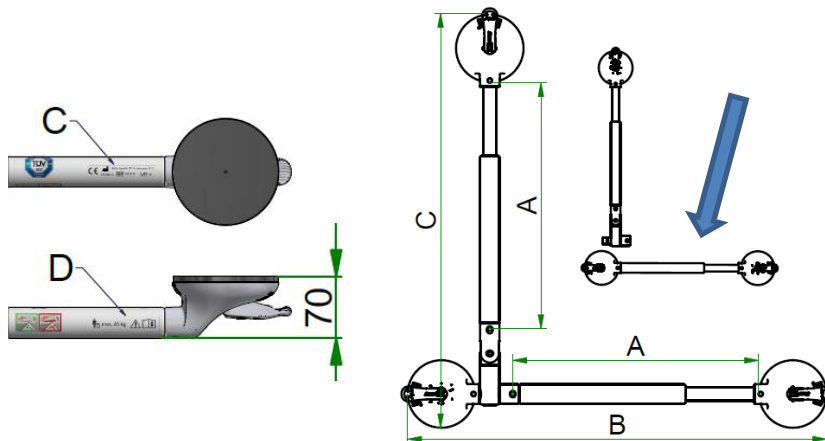

Umbau zu einem mobilen Haltegriff mit 2 Saugern (siehe Pfeil) z.B. für eine Benutzung unterwegs möglich



Max. Benutzergewichte der Tabelle Technische Daten und auf der Griffstange unbedingt beachten!

Die mobilen Haltegriffe sind entwickelt, um die natürliche Bewegung zu unterstützen. Sie sind nicht konstruiert, um das gesamte Körpergewicht zu tragen.

4.2 Tabelle Technische Daten



REF Roth-Best. Nr.	Grifflänge A (bei Teleskopgriffen verstellbar) in mm	Gesamt Länge B in mm	Gesamt Länge C in mm	Griff Ø in mm	Max. Benutzergewicht in kg	Gewicht in kg
14002 22H2S	340-465	635-760	625-750	35 / 24	85	1,92
14002 23H3S	440-565	735-860	725-850	35 / 24	85	2,30
14002 26H6S	350	645	635	35	95	1,91
14002 27H7S	650	945	935	35	95	2,40

4.3 Materialien

Griffstange aus hochschlagzähem PVC, alle Metallteile aus Edelstahl
Saugscheibe aus NBR, Sauggehäuse aus PA 6.6, Gelenke aus POM

5. Instandhaltung

5.1 Instandhaltung (Reinigung/Desinfektion)

- Reinigen Sie die den Haltegriff mit einem Tuch mit haushaltsüblichen Reinigungsmitteln, wie Seifenlauge aber verwenden Sie dabei keine scheuernden oder aggressiven Putzmittel. Verwenden Sie auf keinen Fall Verdünner oder Benzin und keine Reinigungsmittel, die Kunststoffe angreifen.
- Brausen Sie den Haltegriff gründlich mit warmem Wasser ab bis alle Seifen- bzw. Schaumreste entfernt sind. (Ansonsten kann sich Rost an den Edelstahlteilen ansetzen).
- Halten Sie die Gummischeiben immer frei von Staub und Schmutz indem Sie diese mit warmem Wasser abspülen und danach mit einem fusselfreien Lappen abtrocknen.
- Eine Grundreinigung der Gummischeiben mit unserem Spezialreiniger (Best. Nr. 1400677) oder Isopropanol, erhöht die Saugwirkung und wird in größeren Zeitabständen empfohlen. Abhängig von der Häufigkeit der Nutzung und den Nutzungsgegebenheiten, z.B. nach Verwendung von ölhaltigen Badezusätzen. Diese Reinigungsmittel nur auf den Gummischeiben, jedoch nicht auf den Kunststoffteilen einsetzen.

- Desinfizieren Sie das Produkt, indem Sie alle Oberflächen mit einem Lappen mit Desinfektionsmittel abwischen.
- Beachten Sie in medizinischer Umgebung auch die „Empfehlungen der Kommission für Krankenhaushygiene und Infektionsprävention“ auf der Internetseite des Robert Koch-Instituts www.rki.de.
- Der Haltegriff ist beständig gegen die Wirkstoffe der von der DGHM (Desinfektionsmittel-Kommission der deutschen Gesellschaft für Hygiene und Mikrobiologie) zertifizierten Hände- und Flächendesinfektionsmittel, mit Ausnahme von Phenolether, Pyridinderivat und Thiocyanat.
- **Für die Gummischeiben darf nur alkoholische Desinfektion ohne Rückfetter verwendet werden.**



5.2 Instandhaltung (Wartung)

- Wenn der Griff für längere Zeit an der Wand befestigt ist, überdehnen sich die Gummischeiben. Deshalb empfehlen wir, den Griff ca. alle 14 Tage von der Wand zu lösen. Nun den Griff mit entspannten Gummischeiben über Nacht auf ebener Fläche liegen lassen. Am nächsten Morgen neu befestigen.
- Prüfen Sie die Gummischeiben regelmäßig auf mögliche Funktionseinschränkungen wegen verminderter Elastizität aufgrund von Alter, Abnutzung, Sonnenbestrahlung, unebener Lagerung, Riefen etc. Bei beschädigten Gummischeiben mit eingeschränkter Haltekraft sind die kompletten Saugköpfe (Ersatzteil Nr. 14002S) zu ersetzen oder die Gummischeiben (Nr. 1402721) vom geschulten Fachpersonal auszuwechseln.
- Halten Sie die Vakuum-Sicherheitsanzeige immer frei von Schmutz!
- **Prüfen Sie den Griff regelmäßig auf Beschädigungen und benutzen Sie den Griff keinesfalls wenn dieser beschädigt ist.**



6. Störungen erkennen und beheben

Störungen	Mögliche Fehlerursachen/Test	Behebung
Bei neuem Griff: Anzeige fährt nach kurzer Zeit aus	Kalk oder andere Verschmutzung auf dem Untergrund.	Reinigen Sie den Untergrund gründlich.
	Untergrund nicht poren dicht, auch wenn dieser glatt aussieht oder Beschädigung am Untergrund (z.B. Haarriss in der Fliese). Testmöglichkeit: Befestigen Sie den Griff an einer Glasscheibe oder einem Spiegel und beobachten Sie die Anzeige. Fährt die Anzeige nun nicht mehr aus, liegt der Fehler am Untergrund.	Befestigen Sie den Griff, wenn dies möglich ist, an einer anderen Stelle mit einem poren dichten Untergrund. Ist dies nicht möglich, können selbstklebende Edelstahlplatten (Best Nr. 1461414) aufgeklebt werden, auf welche die Griffe befestigt werden können. Siehe Zubehör.
Bei älterem Griff: Anzeige fährt nach kurzer Zeit aus	Gummischeiben zerkratzt oder beschädigt	Liegt eine Beschädigung vor können die Gummischeiben (Best Nr. 1402721) vom Fachhändler ausgewechselt werden oder der komplette Saugkopf (Best Nr. 14002S) wird ausgewechselt
Anzeigewippe steht nach der Befestigung noch etwas heraus	1. Kipphebel vor dem Umlegen nicht fest angedrückt!	Erneut den Griff befestigen und dabei den Kipphebel vorher fest andrücken. (Seite 8 Bild 3 Pfeil 2)
	2. Die Gummischeibe ist überdehnt. Dies kommt vor, wenn der Griff über längere Zeit an der Wand befestigt war.	Den Griff über Nacht mit Kipphebel nach oben auf ebener Fläche lagern. (Seite 9 Bild 12). Am nächsten Tag erneut befestigen, vor dem Umlegen den Kipphebel fest andrücken. Wenn nach Eindrücken der Befestigungswippe diese weiterhin heraussteht, müssen die Gummischeiben vom Fachhändler ausgewechselt werden (Best Nr. 1402721) oder der komplette Saugkopf (Best Nr. 14002S) wird ausgewechselt.
	<div style="border: 1px solid black; padding: 2px; display: inline-block;">Video Haltegriff befestigen</div> 	

7. Entsorgung

Die Geräteverpackung wird der Wertstoffwiederverwendung zugeführt.

Die Metallteile werden der Altmetallverwertung zugeführt.

Die Entsorgung muss gemäß den jeweiligen nationalen gesetzlichen Bestimmungen erfolgen.

Erfragen Sie bitte bei der Stadt-/Gemeindeverwaltung nach örtlichen Entsorgungsunternehmen.

Diese ROTH Mobilen Haltegriffe dürfen nicht in die USA exportiert werden (siehe USA Version).

Technische Änderungen vorbehalten.

8. Bilder zur Bedienung

8.1 Bilder zur Befestigung

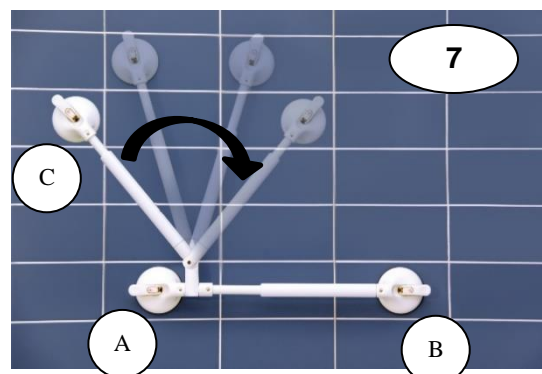
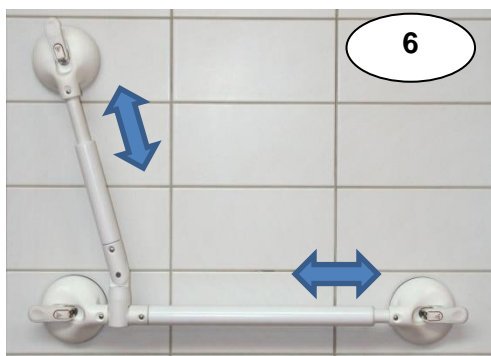
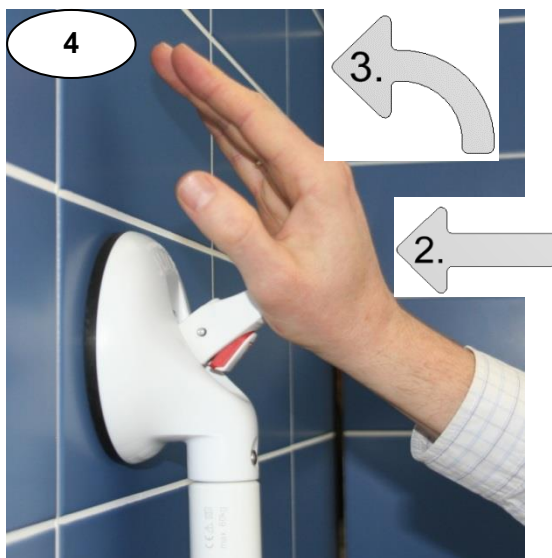
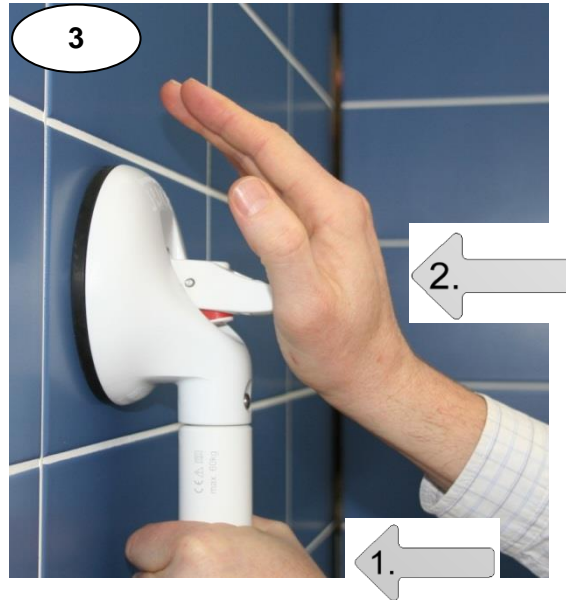
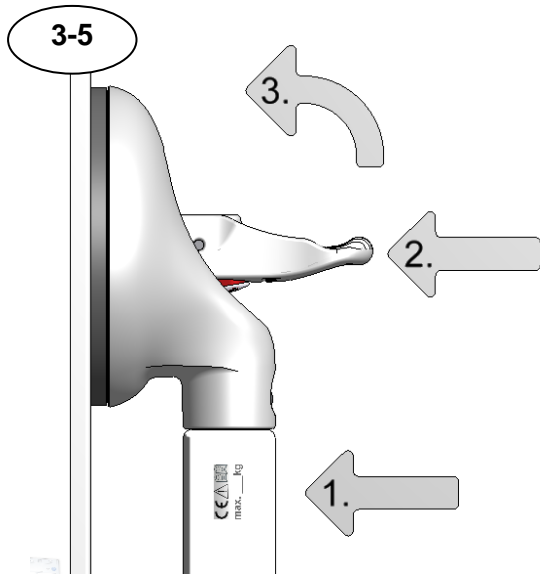
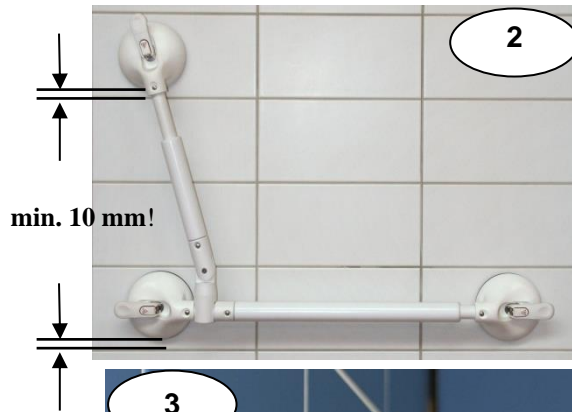

REF 1400222H2S; 1400223H3S; 1400226H6S; 1400227H7S

8.2 Bilder zur Montage / Demontage

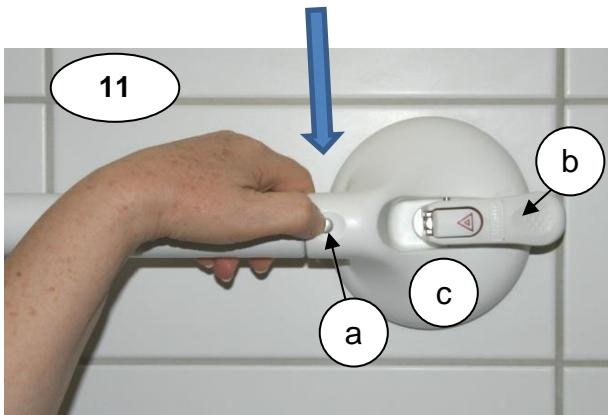
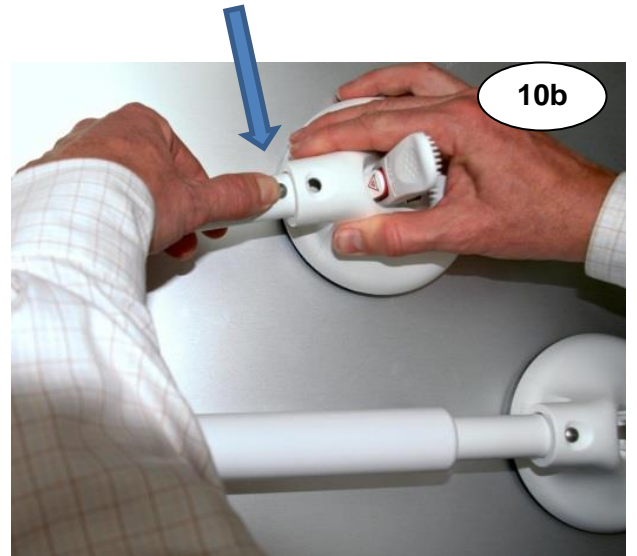
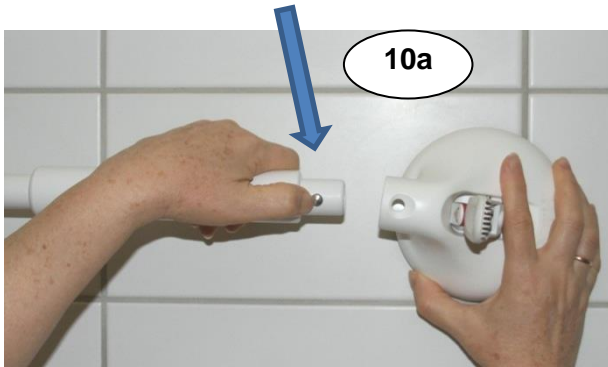
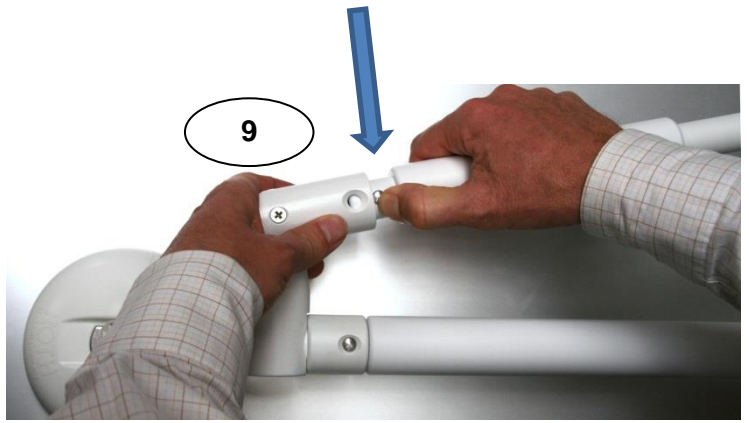
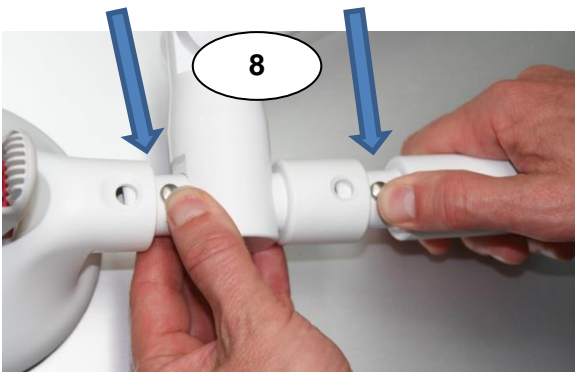

REF 14002S

MOBELI.COM
D-72213 Altensteig

ROTH® Made in Germany



Richtig!



Haltekraft zu gering!
 Sauger muss sofort erneut
 angebracht werden.
Unfallgefahr!

Funktionsweise der Sicherheitswippe: Das Vakuum wird permanent geprüft!

Erklärung der Symbole auf den Haltegriffen:

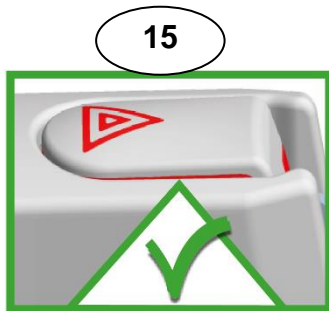

**Die volle Sicherheit für das
 angegebene maximale
 Benutzergewicht.**

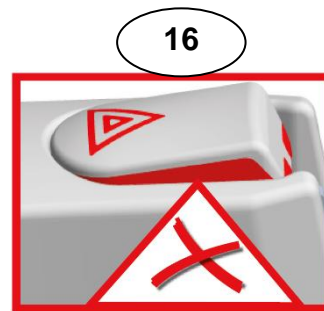

**Achtung: Der Griff muss sofort
 neu befestigt werden!**

Das Vakuum des Haltegriffs ist reduziert.
 Der Griff ist nicht mehr für das maximale
 Benutzergewicht zulässig.
 (Nur zur Information: eine reduzierte
 Haltekraft ist weiterhin vorhanden.)

9. Zubehör

Zubehör erhalten Sie bei Ihrem Fachhändler.

Damit unbefugte Personen (z.B. demente Personen, oder Kinder oder im öffentlichen Bereich) den Griff nicht öffnen können, empfehlen wir unsere Kipphebelsicherung.

REF 1400673 (3 Sicherungen, 1 Schlüssel).

Video Kipphebelsicherung



Eine Grundreinigung mit unserem Spezialreiniger (Best.-Nr. 1400677), erhöht die Saugwirkung und wird in größeren Zeitabständen, abhängig von der Häufigkeit der Nutzung und den Nutzungsgegebenheiten, empfohlen. (z.B. bei Verschmutzung oder nach Verwendung von ölhaltigen Badezusätzen)

Video Reinigung



- | | |
|------------------------|---|
| Winkelgelenkadapter | Best.-Nr. 1400558, zur Benutzung über Eck |
| Kipphebelverlängerung | Best.-Nr. 1400574, bei zu geringer Kraft den Kipphebel zu Betätigen |
| flexible Kontrastringe | Best.-Nr. 1402766, für besseren Kontrast bei Sehbehinderung |
| Edelstahlplatten | Best.-Nr. 1461414 (2 Stück) und
Best.-Nr. 1461412 (1 Stück), bei nicht porenichtigen Fliesen |

Video Kipphebelverlängerung



10. Weitere Produkte

Bei höheren Belastungsanforderungen empfehlen wir unseren QuattroPlus!
Die QuattroPlus Haltegriffe sind für ein max. Benutzergewicht bis 160 kg.



Sollten Sie weitere Informationen und Videos zu den Produkten benötigen,

finden Sie diese auf unserer Internetseite: www.mobeli.de

Die Gebrauchsanleitung im Downloadbereich: www.mobeli.de/download-bereich

Video MOBELI Produkte



Eine Marke der:



MOBELI

®

ROTH Sanitärprogramme GmbH
Kohlbergstraße 5
D-72213 Altensteig
Tel +49 (0)7453/9381-0 Fax -23
info@mobeli.de
www.mobeli.de